

Anbauplatte passend zum Oil Quick- System OQ 40

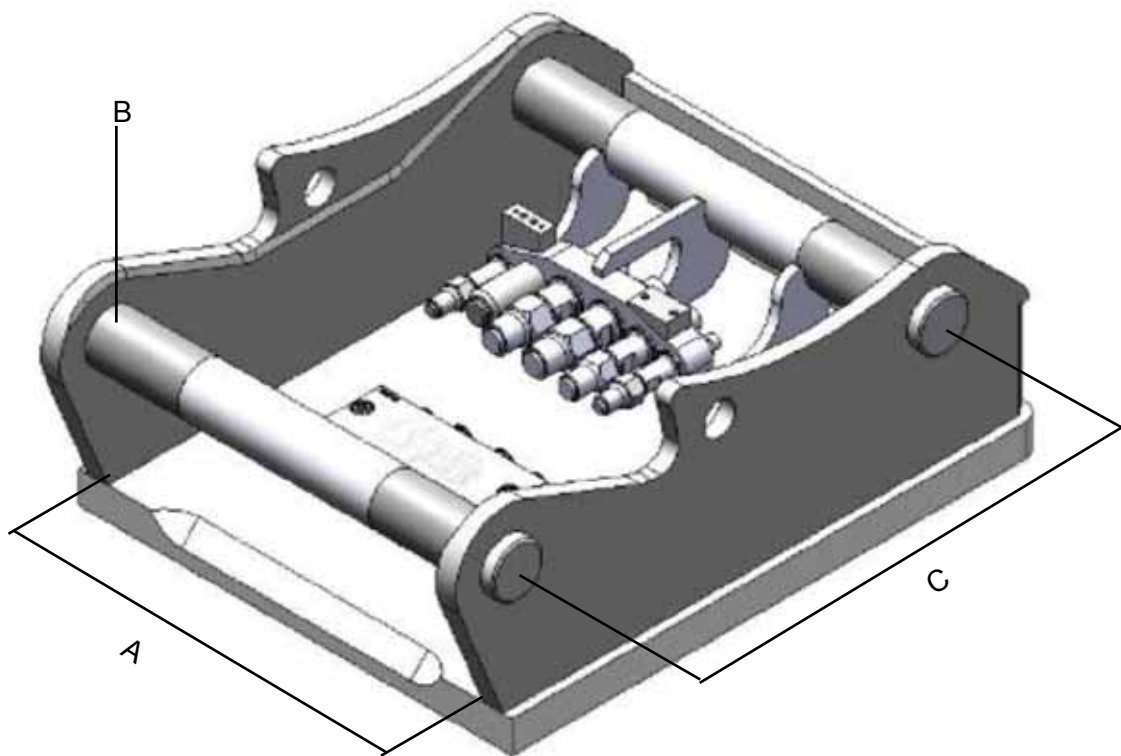

Technische Daten	OQ 40
A Baubreite (mm)	240
C Bolzenabstand (mm)	300
B Bolzen Ø (mm)	40
max. Kupplungszahl	3
Baggerklasse (t)	1 - 5
Gewicht (kg)	30

Bohrbild für

Hersteller	
Gerät	
Typ	

Datum

Unterschrift